

Collection PVC

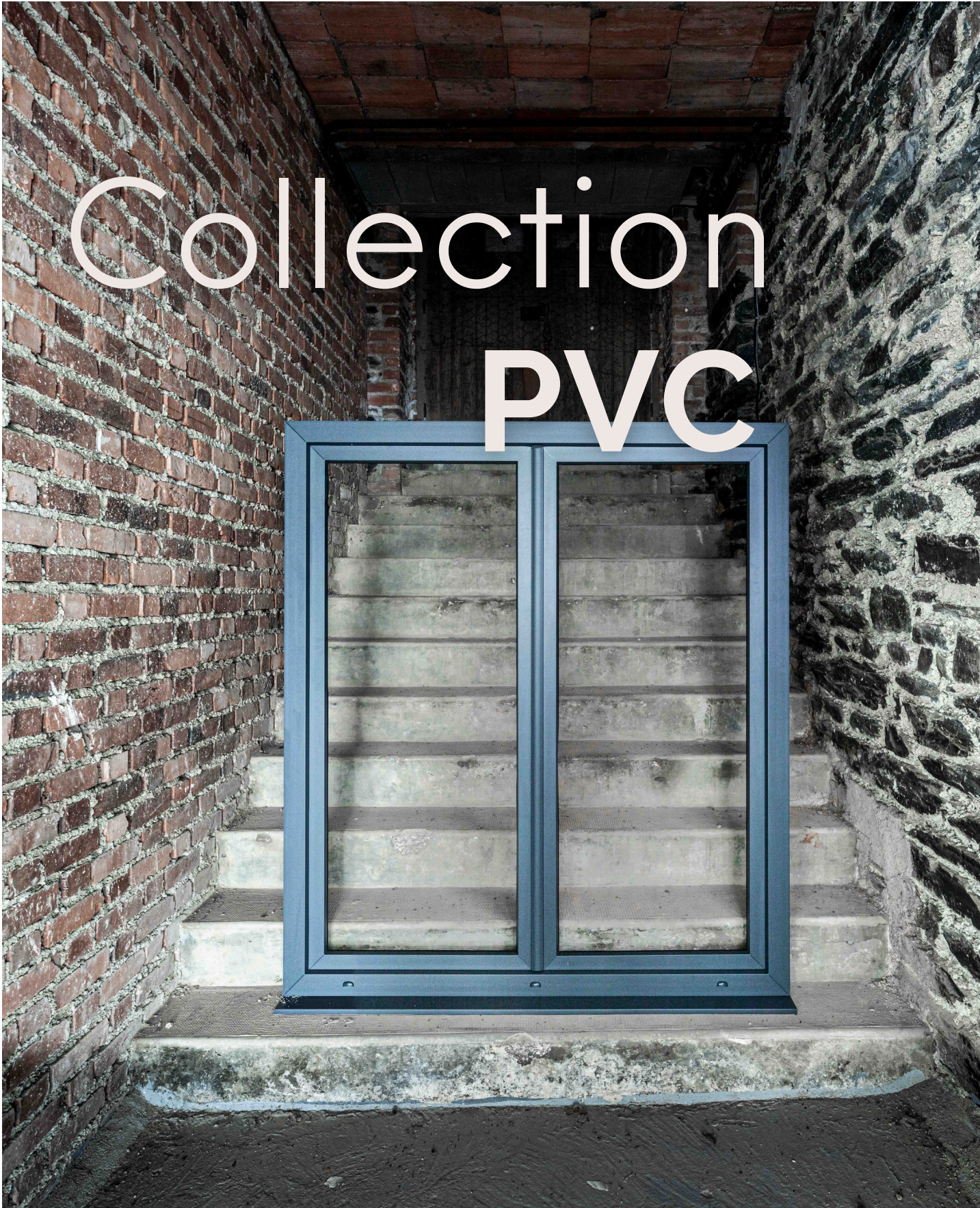

Boock

TABLE DES MATIÈRES

05	Nos Engagements
08	Nos Garanties
11	Gamme Essentielle
19	B'Mixte
25	Nos Couleurs
29	Les Vitrages
36	Les Volets Roulants

Les images des produits et les échantillons de couleurs présentés dans ce document sont reproduits avec le plus grand soin. Cependant, ils ne sont donnés qu'à titre indicatif et peuvent différer de la réalité.

Catalogue Collection PVC - Version 2026

massiv®



MIEUX QUE DU MADE IN FRANCE



**Notre terre-patrie
c'est Avranches dans la Manche
(facile à retenir, ça rime).**

Nous y fabriquons des menuiseries
sur deux sites de production
dont les surfaces totalisent
15 000 m².

**Non, nous ne sommes
pas vraiment
des nouveaux-nés
de la menuiserie.**

En lieu et place de Bochassy, vous
trouviez auparavant deux sociétés :
VMA 50 et Baie Industrie, créées en
2006.

En 2021, big bang : Aurélien Forest ,
Miguel Correia et Damien Da Silva
entrent dans la danse, avec un projet
Ô combien louable : donner naissance
à un trublion de la menuiserie. Et
nous voilà.

NOS ENGAGEMENTS

QUALITÉ

Chez Bochassy, notre exigence ne change pas : nous restons inflexibles sur la qualité de nos menuiseries.

Nos gammes PVC passent haut la main toutes les étapes : produits certifiés NF, validés par le CSTB, et équipés de vitrages certifiés Cekal pour garantir performance, fiabilité et longévité.

Côté matière, on mise sur un PVC haut de gamme, durable, stable dans le temps, et intégrant des composants recyclables. Une composition pensée pour offrir une excellente isolation, un entretien minimal... et une esthétique impeccable.

Résultat : une finition soignée, des performances qui tiennent leurs promesses, et des menuiseries qui durent vraiment.

Bref, chez nous, le PVC est sérieux — mais nous, toujours pas trop.



LE PVC : QUAND PERFORMANCE RIME AVEC RESPONSABILITÉ

Souvent sous-estimé, le PVC est pourtant l'un des matériaux les plus vertueux dans le secteur de la menuiserie. Sa force ? Une combinaison rare : **durabilité, faible impact carbone et recyclabilité quasi infinie.**

40 ans

est la durée de vie
moyenne d'une fenêtre
en PVC

Le PVC peut être
recyclé jusqu'à

8 X

sans perte de
performance

Recycler le PVC
nécessite

90%

moins d'énergie que
d'en produire du neuf

Chaque kilo de PVC
recyclé économise

2 kg

de CO₂

En 2024,

21,6 tonnes

de PVC issues des chutes de fabrication Bochassy
ont été broyées, recyclées et réintégrées dans la
production de profilés



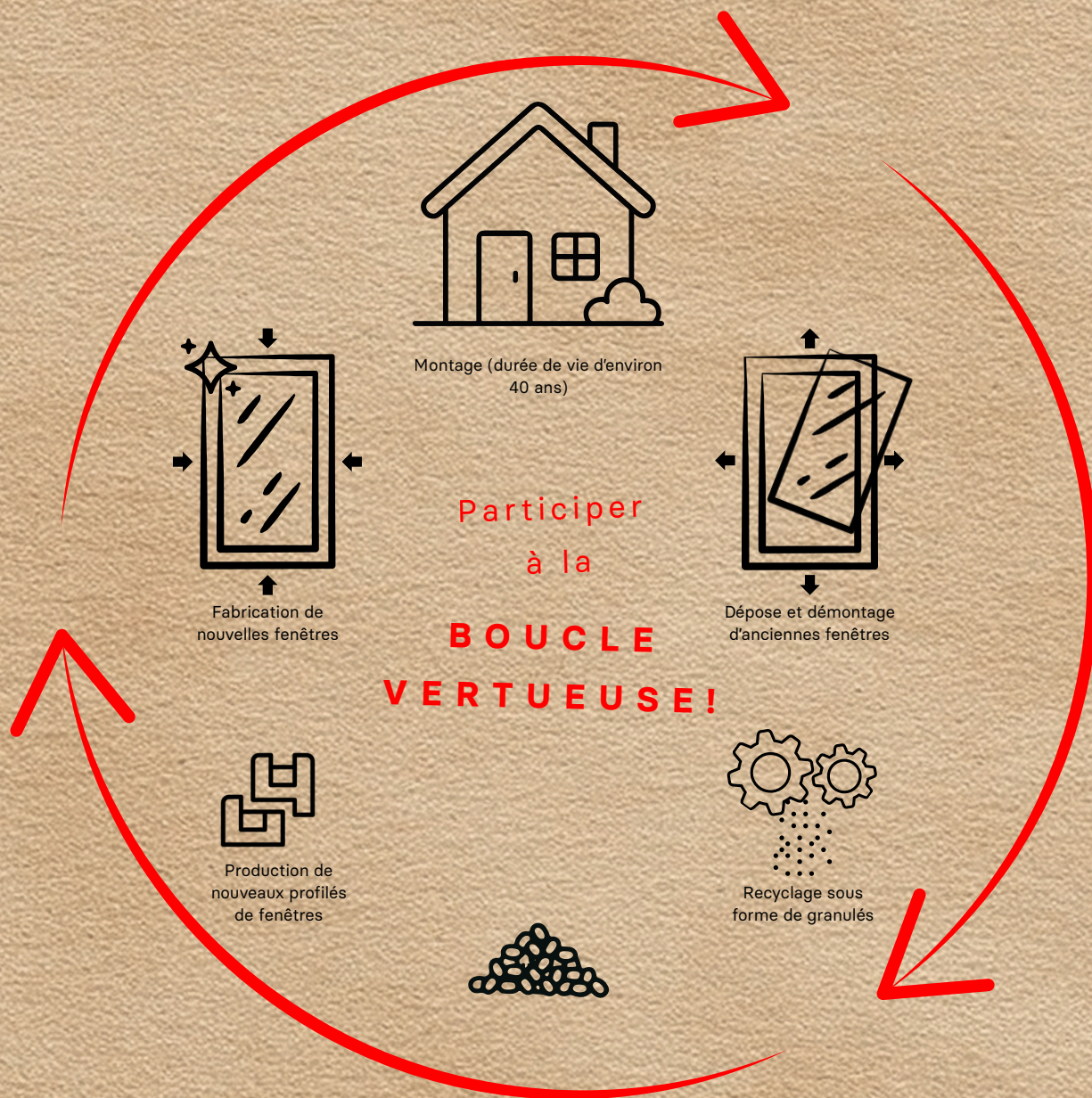

COLLECTER, RECYCLER, RESPECTER !

Depuis 2023, le secteur du bâtiment s'engage pour la planète avec la REP, la Responsabilité Élargie du Producteur. Concrètement, chaque menuiserie a désormais droit à sa "seconde vie". Grâce à l'éco-contribution, la collecte, le tri et le recyclage des produits en fin d'usage sont financés partout en France.

Bochassy s'inscrit pleinement dans cette démarche en adhérant à un éco-organisme agréé, qui pilote cette filière du recyclage. Avec nos partenaires, nous donnons une nouvelle chance aux anciennes menuiseries au lieu de les voir finir à la décharge.

Moins de déchets, plus de recyclage : c'est ça, la boucle vertueuse Bochassy.

GARANTIES*

BOCHASSY PVC

UN PVC COSTAUD, POUR DES MENUISERIES QUI ASSURENT !

Fenêtres en PVC	Garanties Bochassy
Profil	15 ans
Vitrage	10 ans
Ferrures	10 ans
Poignées	10 ans

*Pour que vos garanties restent valables, pensez à chouchouter vos menuiseries ! Le respect des préconisations d'entretien est essentiel pour assurer leur longévité et leur bon fonctionnement. Un petit geste d'entretien, et vos garanties restent au rendez-vous !

LEXIQUE DE LA MENUISERIE

Pour tout comprendre sans être menuisier !

Dormant – Encadrement fixe dans lequel s'ouvrent les fenêtres.

Ouvrant - Partie mobile de la fenêtre.

Allège - Séparation entre le sol et la partie basse de la fenêtre.

Imposte – Partie fixe ou ouvrante au-dessus d'une fenêtre.

Traverse - Profil horizontal intégré au châssis. Les traverses sont dites hautes, basses ou intermédiaires.

Warm Edge - Intercalaire isolant qui réduit le froid et la condensation.

Parclose - Petite baguette intérieure qui maintient le vitrage en place.

Crémone - Mécanisme qui assure le verrouillage de l'ouvrant.

Seuil - Élément inférieur d'une porte ou d'une baie. Existe en version PMR.

Comment lire les performances ?

Uw – Isolation thermique
Plus c'est bas, plus votre maison garde la chaleur.

Rw - Isolation acoustique exprimé en décibels (dB).
Plus la valeur est élevée, plus les bruits extérieurs sont atténués.





A black PVC window frame is shown in an open position, revealing a scenic view of Mont-Saint-Michel at sunset. The window frame is the central focus, with the view of the abbey and the surrounding landscape framed by its dark, multi-paned structure. The scene outside is bathed in the warm, golden light of the setting sun, with the water in the foreground reflecting the sky and the silhouette of the abbey. The window frame has a classic design with a central pane and side panes, and a visible handle and latch mechanism on the right side.

**Gamme
Essentielle
PVC**

SIMPLEMENT BEAU, SIMPLEMENT FIABLE!

La gamme Essentielle PVC, c'est la French touch pour vos fenêtres : élégante, sûre et durable. C'est la gamme de menuiseries qui se glisse partout : de la rénovation d'un pavillon de charme à la construction d'une maison neuve, elle fait toujours son petit effet.

Cerise sur le profilé : elle adopte une démarche RSE avec sa formulation calcium-zinc Greenline®.



greenline
PVC SANS PLOMB

PERFORMANCES POUR CHAQUE OUVERTURE:

	Types de vitrage			
	Ug 1,1 Swisspacer Ultimate renforts selon abaques	Ug 1,1 Swisspacer Ultimate renforcement total	Ug 0,8 Swisspacer Ultimate renfort total	Ug 0,8 Swisspacer Ultimate renforts selon abaques
Fenêtre 1 vantail HxL 1,48x1,25	Uw 1,3 W/m ² .K	Uw 1,3 W/m ² .K	Uw 1,1 W/m ² .K	Uw 1,0 W/m ² .K
Fenêtre 2 vantaux HxL 1,48 x 1,53	Uw 1,3 W/m ² .K	Uw 1,4 W/m ² .K	Uw 1,1 W/m ² .K	Uw 1,1 W/m ² .K
Porte fenêtre 2 vantaux HxL 2,18x 1,53	Uw 1,3 W/m ² .K	Uw 1,3 W/m ² .K	Uw 1,1 W/m ² .K	Uw 1,0 W/m ² .K

Uw = coefficient global de transmission thermique de la menuiserie complète.

Ug = coefficient de transmission thermique du vitrage

Plus le chiffre est bas, plus la fenêtre isole.

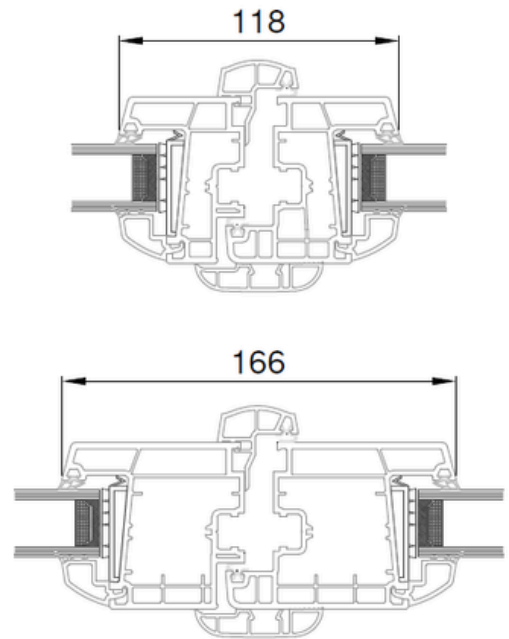

- Système de 70 mm à 2 joints
- Conception à 5 chambres (dormant)
- Épaisseur des vitrages possible jusqu'à 45 mm, pouvant recevoir des triples vitrages.
- Vitrage thermique renforcé $U_g = 1.1 \text{ w/m}^2\text{K}$
- Renfort en acier galvanisé dormant + ouvrant (suivant abaque Kömmerling)

Battement central de 118 mm = double ouvrant standard

Profil de 166 mm = double ouvrant avec double poignée + serrure (Porte fenêtre).

U_g
1,1
 $\text{W/m}^2\text{K}$



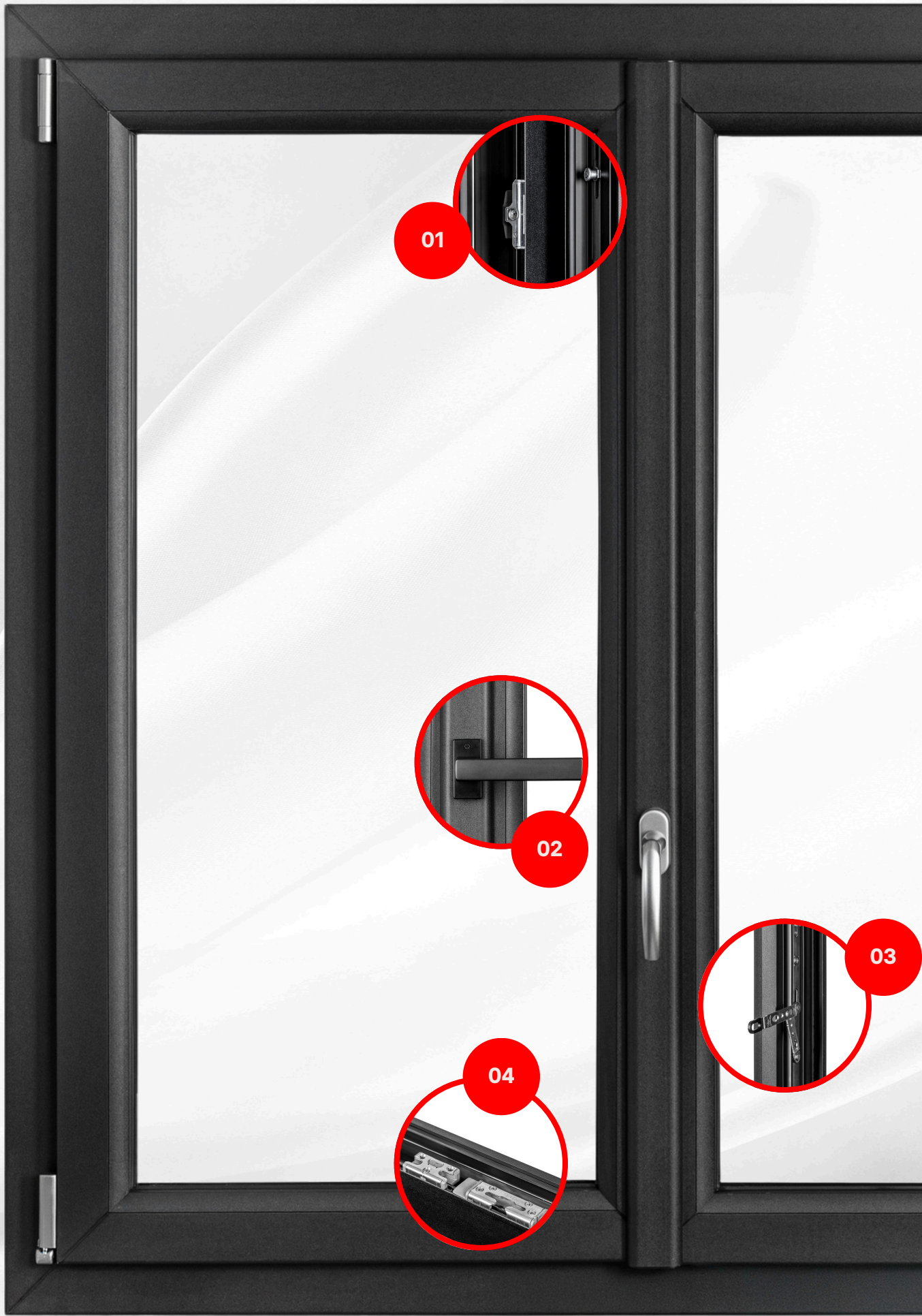

01

02

03

04

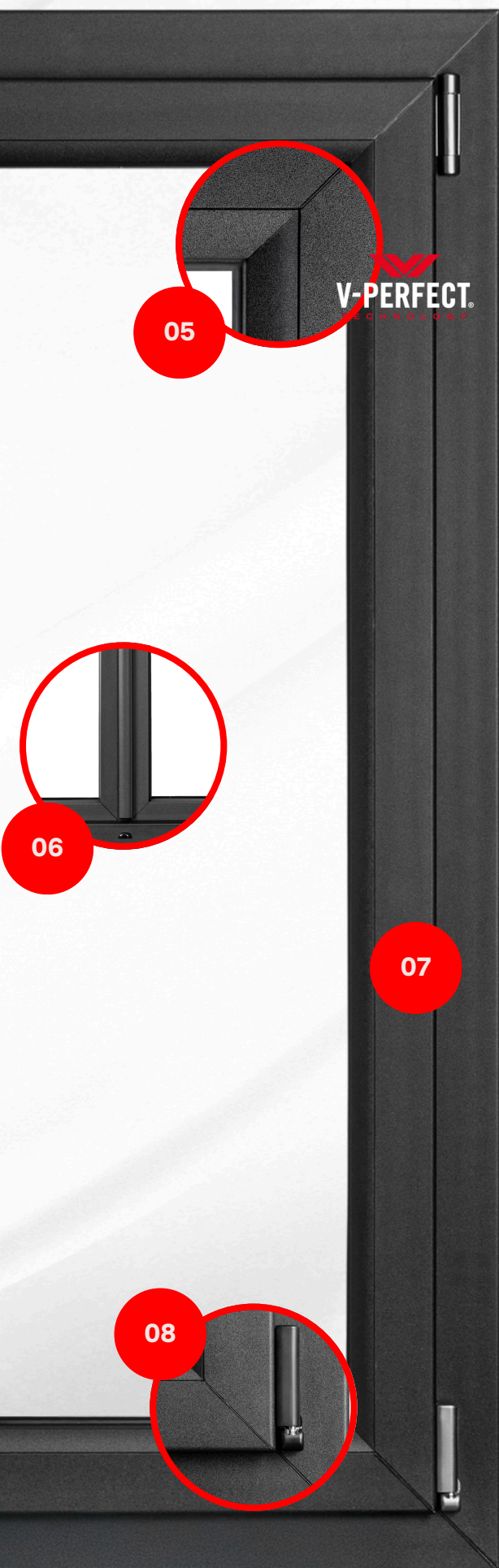

01 Points de fermeture multiples de sécurité à tête champignon

02 Poignée personnalisable

03 Crémone à levier (stulp) option

04 Gâches de sécurité

05 Soudures V Perfect (invisibles)

06 Battement central réduit de 118 mm

07 Renfort en acier galvanisé (dormant + ouvrant)

08 Paumelles symétriques (ouvrant prioritaire et secondaire)

08



FRAGILE ? ÇA N'EST PAS DANS NOTRE VOCABULAIRE. NOS PAUMELLES SONT HAUTE RÉSISTANCE.



LE PVC CLASSE A: L'ÉLITE DES PROFILÉS

Chez Bochassy, on ne fait pas les choses à moitié. **Nos profilés PVC sont de classe A.** Et devinez quoi ? La classe A, c'est la crème de la crème.

Mais qu'est-ce que ça change vraiment? On vous dit tout.

Les profilés PVC sont classés selon l'épaisseur de leurs parois. Plus elles sont épaisses, plus elles sont de qualité.

A

Épaisseur min des parois $\geq 2,8$ mm
(avec surface visible) ou $\geq 2,5$ mm
(avec surface invisible)

B

$\geq 2,5$ mm (avec surface visible) ou ≥ 2 mm (avec surface invisible)

C

Épaisseur non précisée.

Pourquoi on aime la Classe A ?

Parce qu'elle est plus rigide, ultra résistante aux intempéries et qu'elle garde son allure pendant des années. En gros, vos fenêtres ne se déforment pas et restent belles comme au premier jour.

La qualité n'est-elle qu'une question d'épaisseur ?

Oui, la Classe A est top. Mais une vraie fenêtre de qualité, c'est un tout (oui, chez Bochassy, il n'y a pas que la taille qui compte !):

- nombre de chambres,
- vitrage,
- joints et quincaillerie,
- le savoir-faire de nos équipes en atelier, qui assemblent chaque fenêtre avec précision et passion

Chez Bochassy, on combine tout ça pour vous offrir des fenêtres parfaites !



**Vous
êtes bien
chez
Bochassy**



Capotage Alu B'Mixte



LE MEILLEUR DU PVC, SUBLIMÉ PAR L'ALUMINIUM.

Le beurre et l'argent du beurre. En l'occurrence, vous cumulez le design de la finition aluminium et les performances thermiques du PVC.

Fixé sur la face extérieure des dormants et ouvrants, le profilé aluminium apporte une finition fine et contemporaine, tout en conservant l'excellente isolation thermique et acoustique du PVC côté intérieur.

Résistant aux intempéries et aux rayons UV, le capotage aluminium garantit une tenue durable dans le temps et facilite l'entretien de vos menuiseries.

À la clé : une solution esthétique, performante et durable, avec un large choix de coloris pour s'adapter à tous les styles architecturaux.



Disponible dans un large choix de couleurs



Durable

- Système de menuiserie à double joint 70 mm de profondeur
- Très hautes performances thermiques avec U_w jusqu'à $1,0 \text{ W}/(\text{m}^2\cdot\text{K})$
- Réduction significative des consommations énergétiques et des émissions de CO_2
- Excellente résistance aux conditions climatiques et aux UV



Confortable

- Amélioration notable du confort de vie grâce à une isolation acoustique renforcée
- Sécurité accrue contre les tentatives d'effraction



Design

- Coupe droite: profil assemblé en coupe droite traditionnelle
- Finitions laquées satiné ou sablé
- Look aluminium extérieur moderne avec un choix de couleurs quasi infini
- Des couleurs pour tous les styles : du classique au plus audacieux

POIGNÉES : LE DÉTAIL QUI CHANGE TOUT.

Souvent discrète, jamais anodine, la poignée joue un rôle clé dans le confort d'utilisation et le style de la menuiserie.

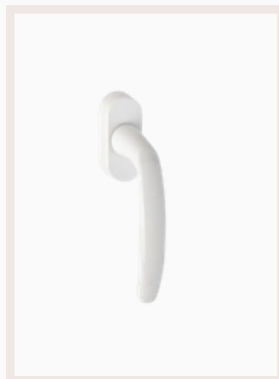

Atlanta



Toulon



New York

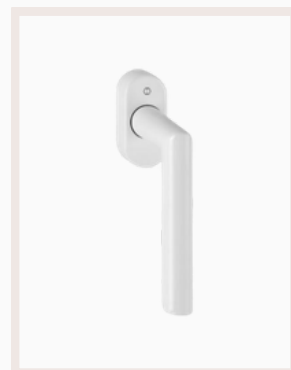

Amsterdam



3 coloris de poignées et paumelles :

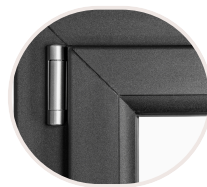
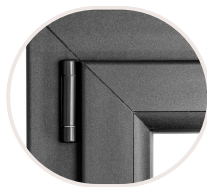

Blanc

Noir

Argent



Les Couleurs PVC

OSEZ LA COULEUR

L'élégance durable se révèle dans des teintes intenses, pensées pour traverser les années avec style.

Les Standards



Les Spéciaux



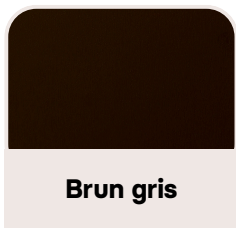

Brun gris



**Brun noir
8022**



**Gris signal ultra-
matt 7004**

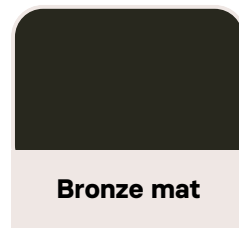

Bronze mat



Noir 2100



**Brun sépia ultra-
matt
8014**



**Gris noir
7021**



Silice mat



**Gris terre
d'ombre
7022**



Turner oak malt

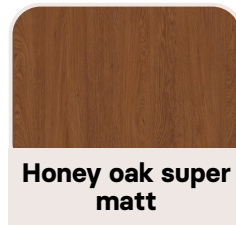

**Honey oak super
matt**



**Mattex shine
white aluminium
7004**



Les Vitrages





WARM EDGE

L'intercalaire **Warm Edge**, c'est le petit plus qui booste vraiment vos performances. Il est fabriqué dans un matériau beaucoup moins conducteur, ce qui réduit le pont thermique entre les deux vitres.

Résultat immédiat : la zone en bordure du vitrage reste plus chaude, ce qui améliore fortement le confort et la performance énergétique de la fenêtre.

En clair : moins de pertes de chaleur dehors et ça reste plus cosy dedans.

Pourquoi c'est mieux ?

- Isolation boostée : la chaleur ne s'échappe plus par les bords.
- Confort instantané : finis les courants d'air glacés autour des fenêtres.
- Moins de condensation : un air intérieur plus sain.
- Longue durée : matériaux ultra résistants aux variations de température.
- Look nickel : teintes assorties aux menuiseries, rien ne dépasse.

Et le meilleur ?

Warm Edge est inclus de série sur notre gamme Essentielle.

Notre devise,
c'est du béton.

**Le plus
haut niveau
de qualité,
au meilleur prix.**

CHOIX DE VITRAGE

ECLAZ®

Ce n'est pas toujours évident, mais tous les verres ne se ressemblent pas et n'ont pas les mêmes performances ! Il faut exiger le meilleur niveau de performance thermique pour :

- Profiter d'un intérieur plus lumineux,
- Limiter les dépenses en énergie : chauffage, éclairage artificiel, climatiseurs...,
- Participer à un logement plus respectueux de l'environnement.

LUMI ZEN, ET SUN
DE LA GAMME ECLAZ®
RÉPONDENT À CES EXIGENCES



DES VITRAGES ADAPTÉS AUX BESOINS DE CHACUN !

Tous ces vitrages isolants procurent une protection thermique maximale !

J'AI BESOIN DE :



Maximiser la lumière naturelle



Chaleur en hiver



Économies d'énergies



ECLAZ®LUMI



UN GRAND APPORT SOLAIRE

A retrouver sur nos gammes Essentielle (en option) et Premium (de série)



Maximiser la lumière naturelle



Chaleur en hiver



Fraicheur en été



Économies d'énergies



ECLAZ®ZEN



LUMIÈRE ET INTÉRIEUR TEMPÉRÉ



Chaleur en hiver



Fraicheur en été



Économies d'énergies



ECLAZ®SUN



GRANDE PROTECTION SOLAIRE*

J'OPTIMISE MON CONFORT AVEC LES OPTIONS SUIVANTES :

pour plus de calme



Feuilleté acoustique Silence*

pour sécuriser mes biens



Feuilleté de sécurité renforcée SP510 Protect*

pour sécuriser mes proches



Feuilleté de sécurité Protect**



* À privilégier pour les grandes baies.



Pour chaque vitrage, l'option BIOCLEAN® est possible.

Chez Bochassy, nous avons choisi de proposer **ECLAZ[®]LUMI** sur nos gammes Essentielle (en option) et Premium (de série).

LUMI est un verre à couche de "dernière génération" qui permet de fabriquer des doubles vitrages à isolation thermique renforcée parmi les plus performants. Grâce à cette technologie innovante, ce verre offre une transparence exceptionnelle qui maximise l'entrée de lumière naturelle.

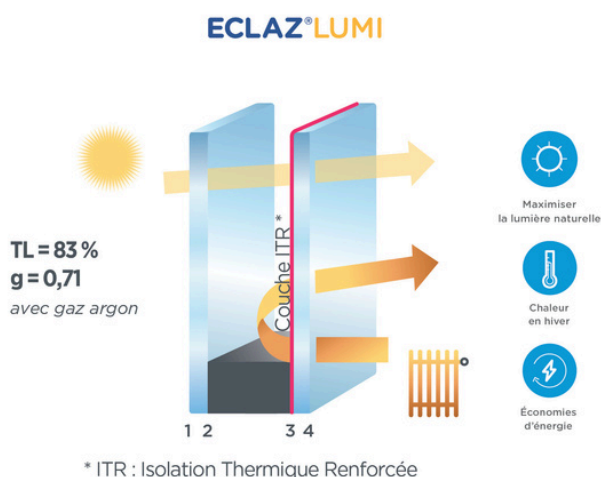

Les Vitrages Décoratifs

Pour voir sans tout montrer... Nos vitrages spéciaux permettent de répondre à des besoins spécifiques en matière d'intimité, de lumière et d'esthétique. En voici quelques exemples:



G 200

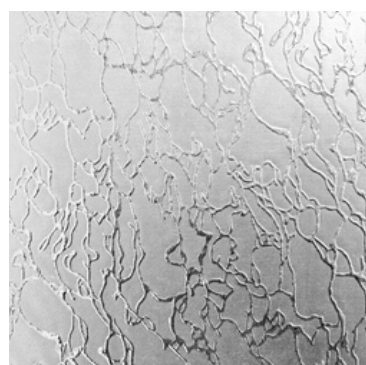

Delta



Satinovo



Effet miroir

LES PETITS BOIS

Envie d'un petit truc en plus ?

Les petits bois apportent du caractère à vos fenêtres. Façon maison de charme ou look graphique plus moderne, en version collée ou intégrée, à vous de choisir, nous on aime les deux !

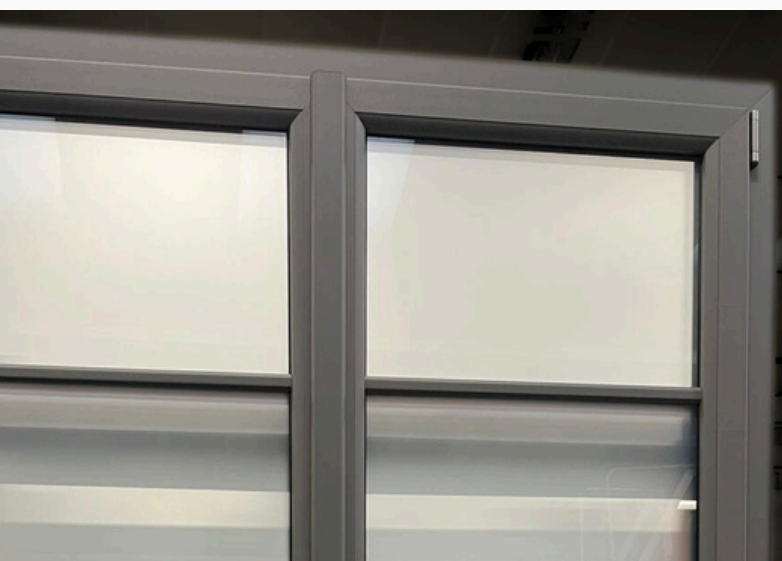

Les Volets Roulants

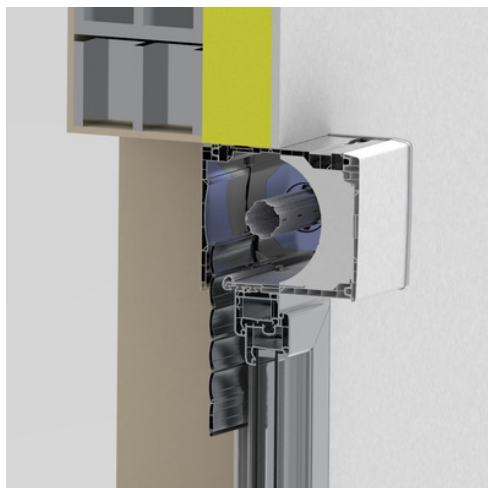

Volet roulant bloc baie

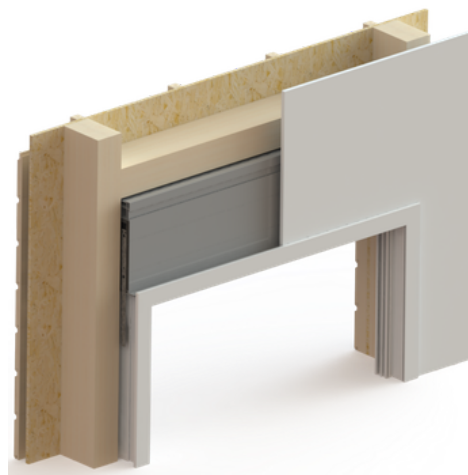

Volet roulant demi-linteau

La commande Amy[®] io

L'automatisation des protections solaires : un atout pour votre confort et la planète

Les volets roulants jouent un rôle clé dans la régulation thermique de votre maison. Grâce à leur automatisation, ils fonctionnent intelligemment pour optimiser l'efficacité énergétique.

Avec les nouvelles commandes Somfy, assurez un habitat toujours tempéré, même face aux épisodes climatiques extrêmes.



Catalogue Collection PVC- Version 2026

massiv[®]

Bochassy®

Fabricant de portes et fenêtres

Adresse

Route de Saint Brice
50300 Avranches

Contact

Téléphone: 02 33 60 18 05
Site Web: www.bochassy.fr

Rejoignez-nous sur:

    YouTube 

